

# Porte pleine 88 à 1-vtl. avec/sans vitrage Silence

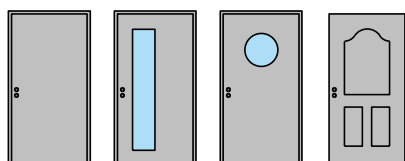

# Porte pleine 88 à 1-vtl. avec/sans vitrage Silence

## Vue d'ensemble

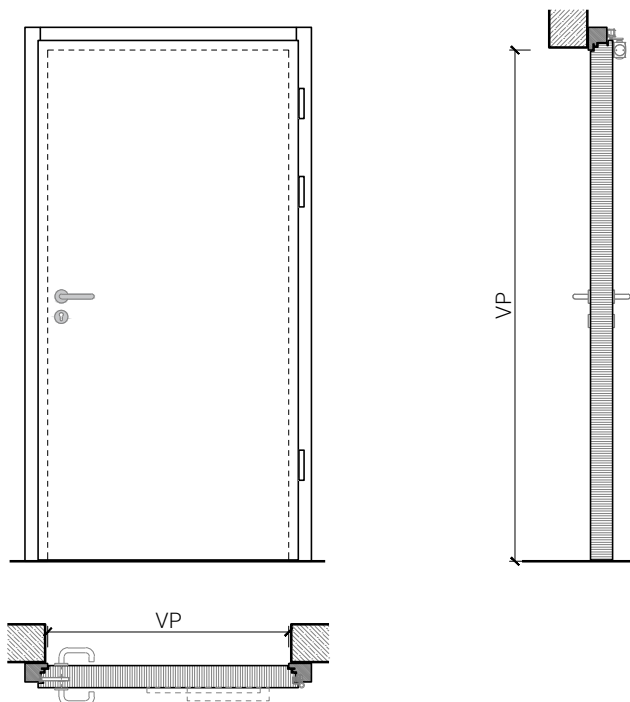

## Types d'huisseries



### Description:

- Porte pivotante coupe-feu EI30
- Isolation acoustique jusqu'à Rw 51 dB
- Porte pour locaux humides

### Huisseries:

- Cadre bloc / cadre applique

### Intégration dans:

- Parois massif
- Parois légère

### Essences pour huisseries:

- Feuillus

### Ouvrants:

- Portes plane 88 mm
- Largeur de la membrure en circonférence  $\geq 137$  mm (pour les vitrages)

### Essences pour ouvrants:

- Alaise : feuillus
- Alaise embrevée : feuillus

### Essences et surfaces:

- Feuillus
- Placages extérieurs
- Couches de finition en résine artificielle
- Plinthes en tôle et décors
- Profils
- Surface brute ou apprêtée pour peinture
- Vernis incolore ou huile
- Teinture et vernis sur échantillon
- Peinture de couleur RAL / NCS ou teintes spéciales

### Vitrage / panneau de porte:

- Verres transparents de protection incendie
- Verres structurés de protection incendie
- Verres isolants
- Verres d'isolation acoustique

# Porte pleine 88 à 1-vtl. avec/sans vitrage Silence

## Caractéristiques

| Caractéristique  |  | Porte pleine 88 à 1-vtl. avec/sans vitrage |  |
|--|--|--|--|
| <b>Fonctions</b>   | Protection incendie (EN 1634-1)  | EI30                                       |  |
|  | Fonctionnement continu (EN 1191)   | -  |  |
|  | Protection contre fumées (EN 1634-3)   | -  |  |
|  | Isolation acoustique (EN ISO 10140-2)  | jusqu'à Rw 51 dB                           |  |
|  | Anti-panique (EN 179)  | oui  |  |
|  | Anti-panique (EN 1125)   | oui  |  |
|  | Protection contre les effractions (EN 1627)  | -  |  |
|  | Protection pare-balles (EN 1522)   | -  |  |
|  | Classe climatique (EN 12219)   | 3c   |  |
|  | Local humide (EN 16580)  | oui  |  |
|  | Salle d'eau (EN 16580)   | non  |  |
| <b>Intégration<br/>(la structure de paroi<br/>est lié à la fonction)</b> | Cloison légère (EN 1363-1)   | oui  |  |
|  | Mur massif (EN 1363-1)   | oui  |  |
|  | Systèmes murales (selon homologation)  | oui  |  |
| <b>Essences</b>  |  | feuillus                                   |  |
| <b>Formes spéciales</b>  |          | -  |  |
| <b>Porte de service</b>  | Intégration  | non  |  |
| <b>Vitre / panneau de<br/>porte</b>                                      | Intégration d'une vitre  | oui  |  |
|  | Intégration de panneaux de porte   | non  |  |
| <b>Paumelles</b>   | Paumelle   | oui  |  |
|  | Paumelle encastrée   | non  |  |
| <b>Ferme-porte</b>   | Ferme-porte en applique  | oui  |  |
|  | Ferme-porte encastré   | oui  |  |
| <b>Surfaces décoratives</b>  | Métaux<br>(acier inoxydable, acier, laiton, (collé) sur<br>toute ou parties de la surface) | non  |  |
|  | Verre ≤ 4 mm collé sur l'ouvrant   | non  |  |
|  | Couche supérieure combustible  | oui  |  |
|  | Fraisages décoratifs   | non  |  |

Autres variantes d'exécution et multifonctions possibles sur demande.

# Porte pleine 88 à 1-vtl. avec/sans vitrage Silence

## Cadre bloc

Cadre applique 74 mm, porte à battue

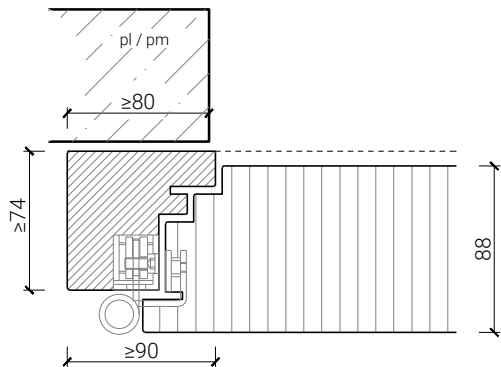

Cadre applique 88 mm, porte affleurée

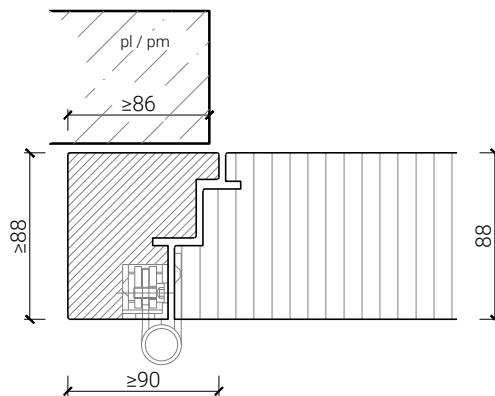

Cadre entre embrasures 74 mm, porte à battue

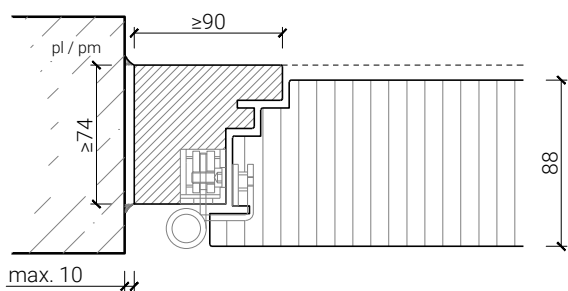

Cadre entre embrasures 88 mm, porte affleurée

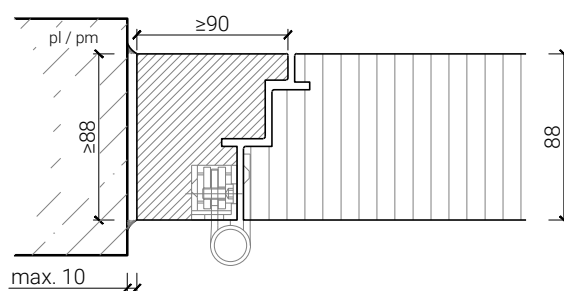

Autres variantes d'exécution et multifonctions possibles sur demande.

# Porte pleine 88 à 1-vtl. avec/sans vitrage Silence

## Ferme-porte. Raccord au sol

Ferme-porte intégré\*

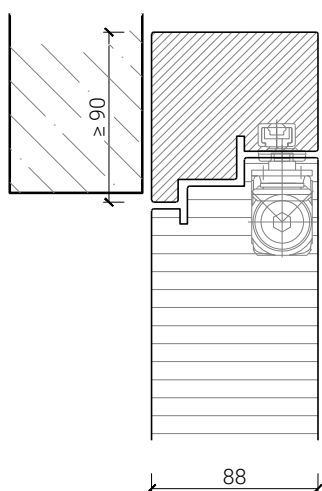

Ferme-porte côté paumelles\*

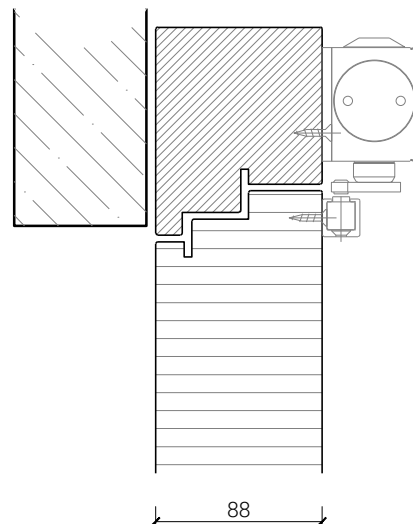

Butée avec joint d'étanchéité 40x30\*

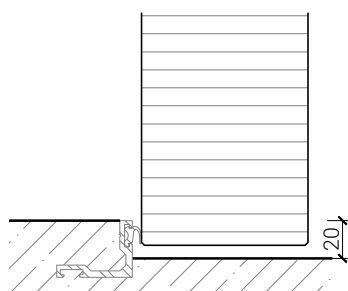

Butée 40x30\*

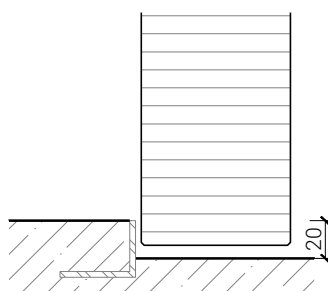

Porte affleurant le sol

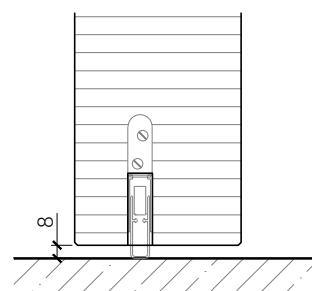

\* Exécutions combinables entre elles  
Autres variantes d'exécution et multifonctions possibles sur demande.

# Porte pleine 88 à 1-vtl. avec/sans vitrage Silence

## Vitrages

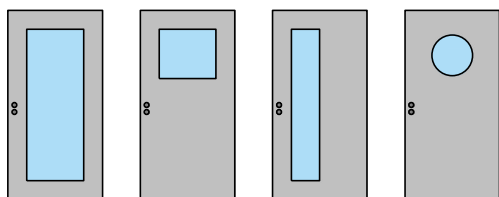

Vitrage centré  
parclose d'un côté

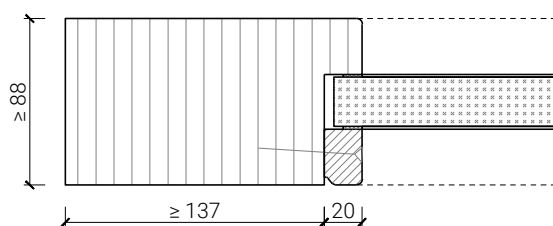

Vitrage centré  
parcloses droites

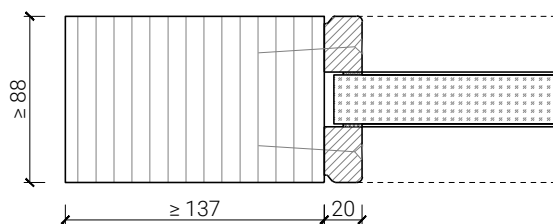

Vitrage centré,  
parcloses obliques

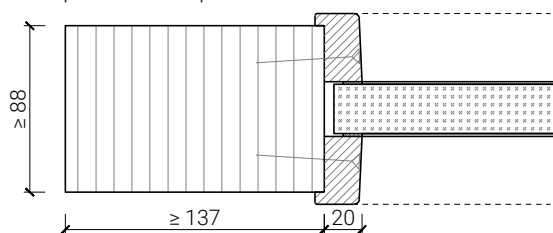

Autres variantes d'exécution et multifonctions possibles sur demande.