

2-flg. Türe 88 Vollbau ohne Glaseinsatz Silence

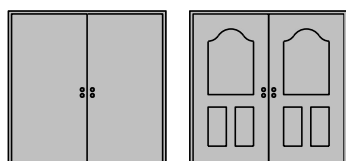

2-flg. Türe 88 Vollbau ohne Glaseinsatz Silence

Übersicht

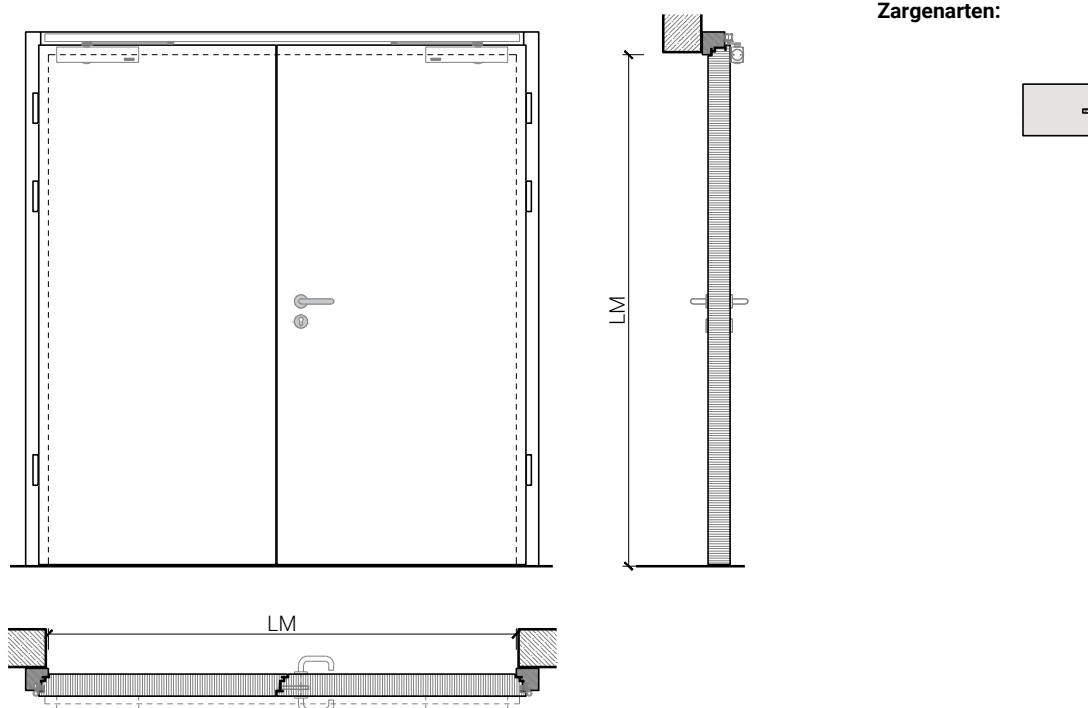

Beschreibung:

- Feuerhemmende EI30 Drehtür
- Schallschutz bis Rw 50 dB
- Feuchtraumtüre

Zargen:

- Blockzarge / Blendrahmen

Holzarten Zargen:

- Laubhölzer

Einbau in:

- Massivbauwand
- Leichtbauwand

Türblätter:

- Sperrtüren 88 mm

Holzarten für Türblätter:

- Anleimer: Laubhölzer
- Einleimer: Laubhölzer

Holzarten und Oberflächen:

- Laubhölzer
- Deckfurniere
- Kunstharzdecklagen
- Sockelbleche und Dekore
- Profilierungen

- Roh oder grundiert für Anstrich
- Farblos lackiert oder geölt
- Nach Muster gebeizt und lackiert
- RAL / NCS lackiert oder Sondertöne

2-flg. Türe 88 Vollbau ohne Glaseinsatz Silence

Eigenschaften

Eigenschaft		2-flg. Türe 88 Vollbau ohne Glaseinsatz	
Funktionen	Brandschutz (EN 1634-1)	EI30	
	Dauerfunktion (EN 1191)	-	
	Rauchschutz (EN 1634-3)	-	
	Schallschutz (EN ISO 10140-2)	bis Rw 50 dB	
	Panik (EN 179)	Ja	
	Panik (EN 1125)	Ja	
	Einbruchschutz (EN 1627)	-	
	Durchschusshemmung (EN 1522)	-	
	Klima (EN 12219)	3c	
	Feuchtraum (EN 16580)	Ja	
	Nassraum (EN 16580)	Nein	
	Einbau (Wandaufbau funktionsabhängig)	Leichtbauwand (EN 1363-1)	Ja
Massivbauwand (EN 1363-1)		Ja	
Systemwände (voll/verglast) gem. Zulassung		Nein	
Holzarten		Laubholz	
Sonderformen		-	
Servicetür	Einbau	Nein	
Glas / Füllung	Einbau von Glas	Nein	
	Einbau von Füllungen	Nein	
Bänder	Objektband	Ja	
	verdeckt liegendes Band	Nein	
Türschliesser	offen	Ja	
	verdeckt liegender Türschliesser	Ja	
dekorative Oberflächen	Metalle (Edelstahl, Stahl, Messing, vollflächig (verklebt) oder in Teilflächen aufgeklebt)	Nein	
	Glas ≤ 4 mm auf Türflügel geklebt	Nein	
	brennbare Oberflächenschicht	Ja	
	dekorative Fräsungen	Nein	

Weitere mögliche Ausführungsvarianten und Multifunktionen auf Anfrage.

2-flg. Türe 88 Vollbau ohne Glaseinsatz Silence

Blockzarge

Blendrahmen 74 mm, Türe gefälzt

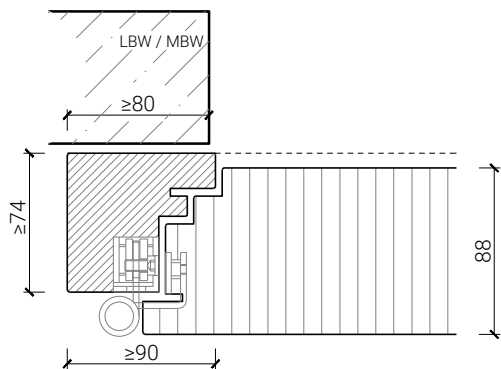

Blendrahmen 88 mm, Türe stumpf

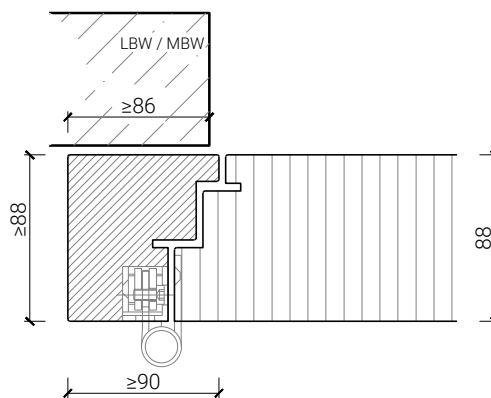

Blockrahmen 74 mm, Türe gefälzt

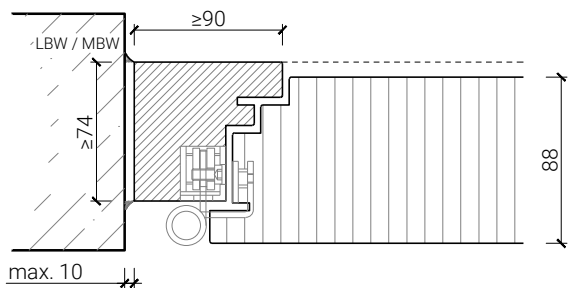

Blockrahmen 88 mm, Türe stumpf

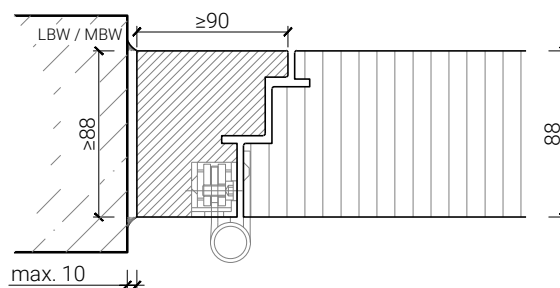

Weitere mögliche Ausführungsvarianten und Multifunktionen auf Anfrage.

2-flg. Türe 88 Vollbau ohne Glaseinsatz Silence

Türschliesser. Bodenanschluss

integrierter Türschliesser*

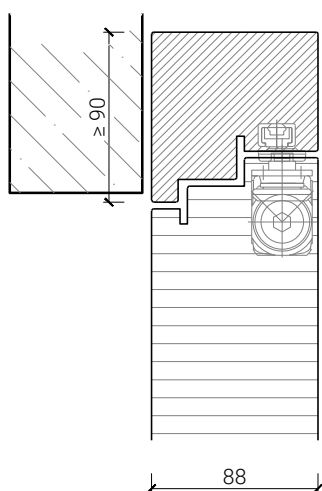

Türschliesser bandseitig*

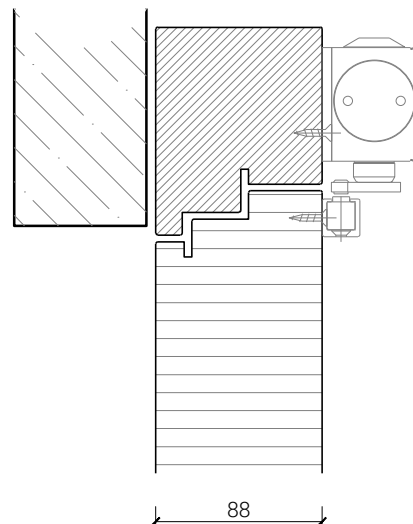

Anschlagwinkel mit
Dichtung 40x30*

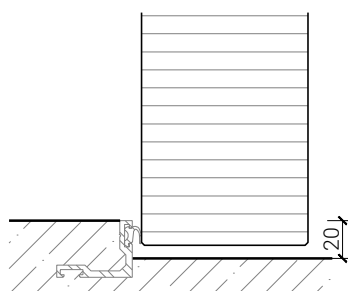

Anschlagwinkel 40x30*

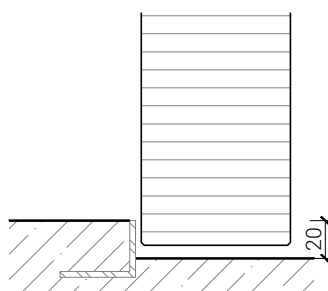

Streiftüre

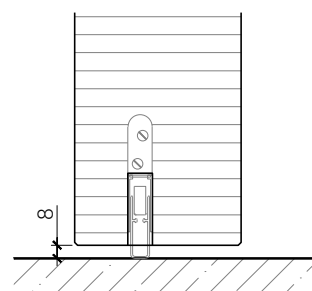

* Ausführungen untereinander kombinierbar
Weitere mögliche Ausführungsvarianten und Multifunktionen auf Anfrage.

2-flg. Türe 88 Vollbau ohne Glaseinsatz Silence

Mittelpartie

Mittelpartie 88 mm, Türe gefälzt

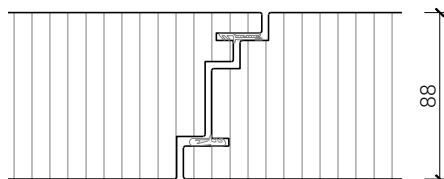

Mittelpartie 88 mm, Türe stumpf

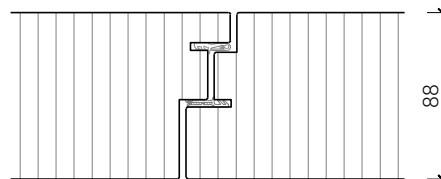

Weitere mögliche Ausführungsvarianten und Multifunktionen auf Anfrage.